

lgj Járműgyártás Daru választék

IGJ HD 1042

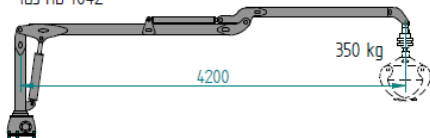

IGJ HD 3053

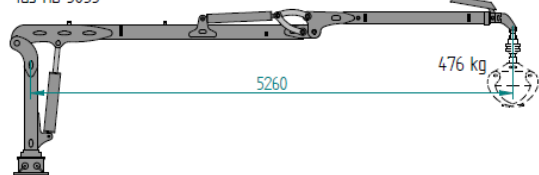

IGJ HD 3063

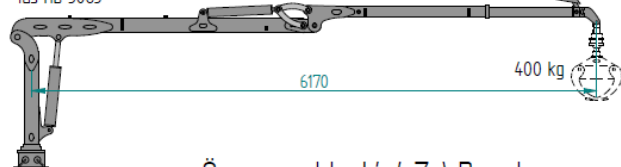

IGJ HD 5060

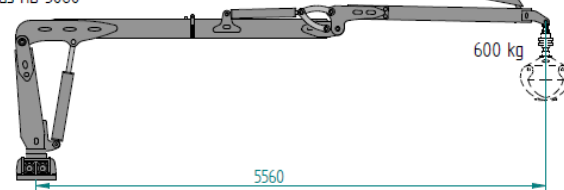

IGJ HD 5070

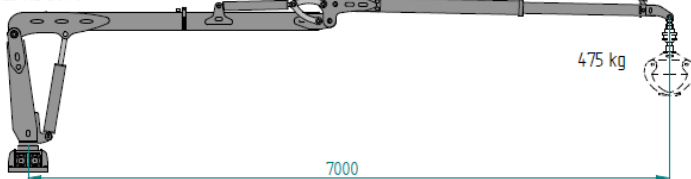

IGJ HD 5080

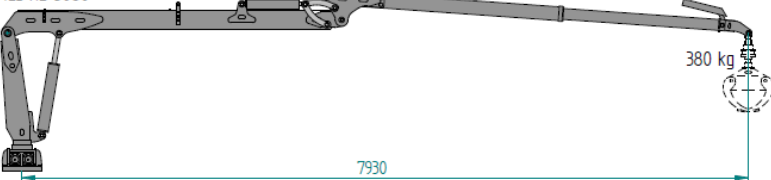

Összecsukható (Z) Daruk

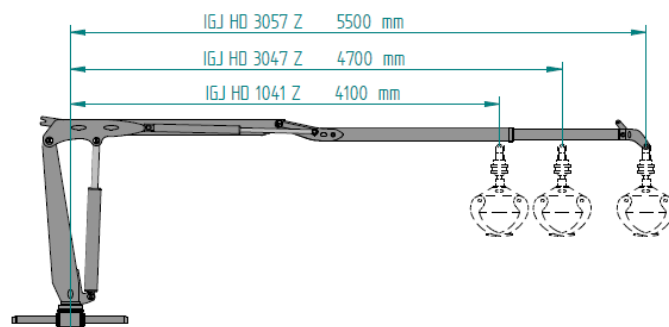
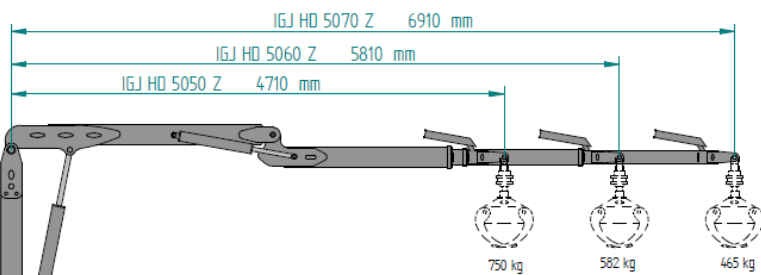

Típus	Max. kinyúlás	Teherbírás		Teleszkóp	Nettó ár
		4 m-en	Teljes kinyúlás		
Hagyományos daruk					
IGJ HD 1042	4,2 m	370 kg	350 kg	teleszkóp nélkül	1 515 990 Ft
IGJ HD 3053	5,3 m	630 kg	476 kg	teleszkóp nélkül	1 930 990 Ft
IGJ HD 3063	6,2 m	630 kg	400 kg	1 teleszkópos	2 099 990 Ft
IGJ HD 5060	5,6 m	1080 kg	600 kg	teleszkóp nélkül	2 655 990 Ft
IGJ HD 5070	7 m	1080 kg	475 kg	1 teleszkópos	2 862 990 Ft
IGJ HD 5080	8 m	1080 kg	380 kg	1 teleszkópos	3 055 990 Ft
Összecsukható Z daruk					
IGJ HD 1041 Z	4,1 m	370 kg	360 kg	teleszkóp nélkül	1 666 990 Ft
IGJ HD 3047 Z	4,7 m	630 kg	536 kg	teleszkóp nélkül	2 214 990 Ft
IGJ HD 3057 Z	5,5 m	630 kg	442 kg	1 teleszkópos	2 419 990 Ft
IGJ HD 5050 Z	4,7 m	1080 kg	750 kg	teleszkóp nélkül	2 922 990 Ft
IGJ HD 5060 Z	5,8 m	1080 kg	582 kg	1 teleszkópos	3 149 990 Ft
IGJ HD 5070 Z	6,9 m	1080 kg	465 kg	1 teleszkópos	3 362 990 Ft

Jelölés	Kialakítás	Nettó ár
M	Mechanikus joystick	alapárban
MEP	Mechanikus joystick + 4 elektropneumatikus	170 990 Ft
P	Pneumatikus 6+2 karos	384 990 Ft
EP	Elektropneumatikus 6+2 karos	528 990 Ft

Daru alsó rész hidraulikus letalpaló 3 pontra		
Típus	Daru kompatibilitás	Nettó ár
A1000	1042 típus	339 990 Ft
A3000	3053, 3063 típusokhoz	444 990 Ft
A3000 Z	3047 Z, 3057 Z típusokhoz	459 990 Ft
A5000	5058, 5069, 5080 típusokhoz	524 990 Ft
A5000Z	5050Z, 5060Z, 5070Z típusokhoz	572 990 Ft
Darura szerelhető csörlő		
Húzóerő	1000 kg	
Kábel	20 m / Ø5 mm	
	Mechanikus	318 990 Ft
	Távírányítással	419 990 Ft
Egyéb kiegészítők		
	Alsó kezelőállás	69 990 Ft
	Felső vezérlő ülés	139 990 Ft
	TLT-vel hajtott hidraulikus tápegység	327 990 Ft

IG+JM Kft - 9082 Nyúl, Incső u. 11/a - www.igj.hu - 96/364-063 - info@igj.hu

Az árak nettó árak, nem tartalmazzák az áfát. Az árváltoztatás jogát fenntartjuk.

Az árjegyzékben található képek és adatok tájékoztató jellegűek, kereskedelmi elszámolás alapjául nem szolgálhatnak.